



BIACOM

BIACOM ARTÍCULOS METÁLICOS, S.L.

www.armariosracks.es

Racks y Armarios para Telecomunicaciones

Especificaciones y tarifas...

Racks para informática y redes:

■ Serie ABI:

■ Racks de suelo	Pág. 2
■ Racks murales	Pág. 4

■ Serie BIACOM:

■ Racks minimurales y racks compartimentados	Pág. 6
■ Rack vertical	Pág. 7
■ Racks de exterior	Pág. 8

■ Accesorios

■ Bandejas	Pág. 11
■ Cajas murales de fibra óptica	Pág. 13
■ Patch panel y paneles	Pág. 14
■ Otros accesorios	Pág. 15

Armarios de telecomunicaciones:

■ Armarios ICT	Pág. 16
■ Armarios RITI	Pág. 18
■ Armarios RTR	Pág. 19
■ Armarios grabadores para CCTV	Pág. 21

Armarios de distribución:

■ Serie CME	Pág. 22
■ Serie CMES	Pág. 24
■ Serie Mudejar	Pág. 26
■ Serie Albarracín	Pág. 27
■ Accesorios Serie Alba	Pág. 29

Racks de suelo

Especificaciones técnicas:

- Armario fabricado en chapa laminado en frío recubierto con pintura en polvo en COLOR NEGRO RAL 9004.
- Puerta delantera de CRISTAL TEMPLADO con marco y ventilación o PERFORADA SIMPLE O DOBLE. (opcional)
- Cerradura de MANETA DE SEGURIDAD con pulsador de desbloqueo.
- Puerta TRASERA PERFORADA 85% para facilitar la ventilación o CIEGA. (opcional)
- Paneles LATERALES DESMONTABLES con sistema de cierre rápido y alojamiento para cerradura de llave.
- PERFILES de 19" delanteros y traseros con NUMERACION SERIGRAFIADA de 2mm de espesor, ajustables en profundidad.
- TECHO MECANIZADO para paso de cables en los 4 LADOS y APERTURA CENTRAL para instalar bandeja de ventiladores, cerrado con tapas desmontables.
- BASE con entrada de cables con tapa CENTRAL, DELANTERA Y TRASERA.
- TOMAS DE TIERRA en puertas, bastidor y laterales. (no incluye cables)
- GUIACABLES VERTICALES CON TAPA Y CLIPS DE PLASTICO. (en armarios de ancho 800)
- Incorpora KIT DE 4 NIVELADORES y JUEGO DE 4 RUEDAS, 2 con freno y 2 sin freno.
- Capacidad de CARGA ESTÁTICA 800KG, CARGA EN MOVIMIENTO 400 KG.

Estándares:

- UNE-EN-60950-1: Grados de protección IP-20.
- UNE -EN: 50102: Grados de protección mecánicos IK-08.
- Marcado CE en origen.
- DIRECTIVA 2011/65/UE: RoSH Restricción de sustancias peligrosas.
- Fabricados bajo normas ANSI/EIA RS310D, IEC297-2, DN41494: parte 1, parte 7 y estándar ETSI.



Racks de suelo

PLANO DESCRIPTIVO Y DETALLES

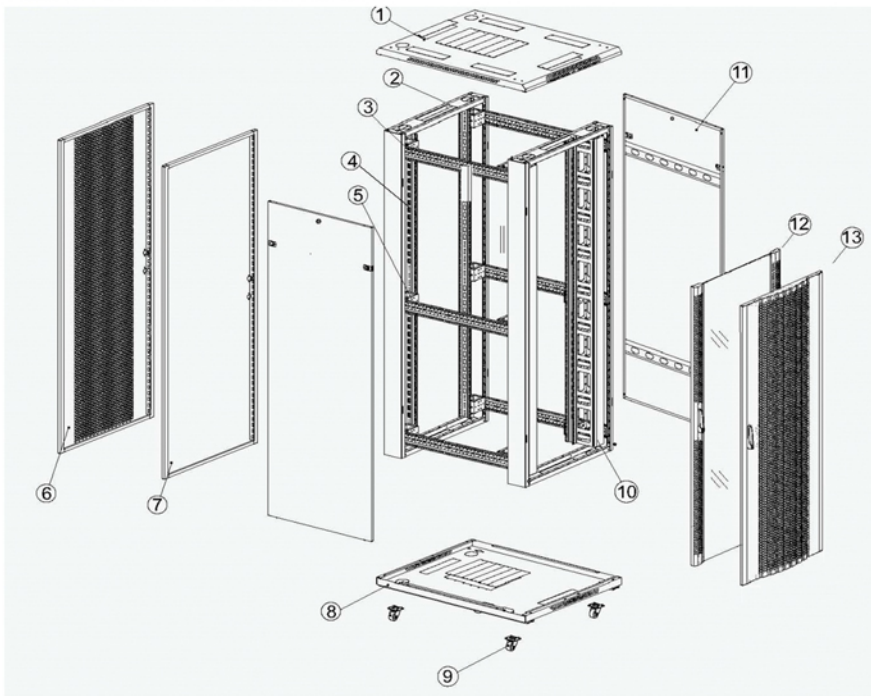

- 1- Techo mecanizado para paso de cables y ranuras de ventilación.
- 2- Marco.
- 3- Angulo de montaje.
- 4- Perfil 19".
- 5- Distanciador de montantes 19" para armario de fondo 800.
- 6- Puerta trasera perforada al 85%.
- 7- Puerta ciega metálica (bajo pedido).
- 8- Base mecanizada para paso de cables.
- 9- Ruedas, 2 con freno y 2 sin freno.
- 10- Guiacables verticales con tapa y clips de plástico.
- 11- Lateral desmontable con cierre rápido y alojamiento para cierre con llaves.
- 12- Puerta de cristal templado.
- 13- Puerta perforada delantera.(opcional)

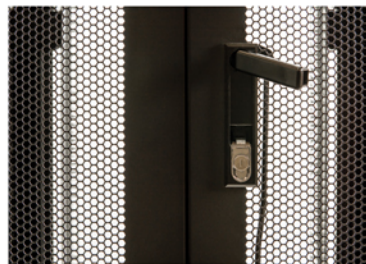

ANCHO 600

Código	Altura U	Alto Ext.	Ancho Ext.	Fondo Ext.
ABI1866	18	988	600	600
ABI1868	18	988	600	800
ABI2266	22	1165	600	600
ABI2268	22	1165	600	800
ABI22610	22	1165	600	1000
ABI3266	32	1610	600	600
ABI3268	32	1610	600	800
ABI4266	42	2055	600	600
ABI4268	42	2055	600	800
ABI42610	42	2055	600	1000

ANCHO 800

Código	Altura U	Alto Ext.	Ancho Ext.	Fondo Ext.
ABI2288	22	1165	800	800
ABI22810	22	1165	800	1000
ABI3288	32	1610	800	800
ABI32810	32	1610	800	1000
ABI4286	42	2055	800	600
ABI4288	42	2055	800	800
ABI42810	42	2055	800	1000
ABI42812	42	2055	800	1200
ABI4788	47	2290	800	800
ABI47810	47	2290	800	1000

* Las especificaciones y apariencia de los armarios están sujetas a cambio sin previo aviso por motivos de mejora.

Racks murales fondo 450 y 600

Especificaciones técnicas:

- Armario fabricado en chapa laminado en frío recubierto con pintura en polvo en COLOR NEGRO RAL 9004.
- Paneles LATERALES DESMONTABLES con sistema de cierre rápido y alojamiento para cerradura de llave.
- PERFILES de 19" delanteros y traseros ajustables en profundidad.
- TECHO con REJILLA PARA 2 VENTILADORES y con tapa registrable para paso de cables.
- BASE Y TRASERA CON ENTRADA DE CABLES con tapas registrables.
- CAPACIDAD DE CARGA 60KG.
- FONDO de 450mm y 600mm.
- La versión con ACCESORIOS incorpora VENTILACION TECHO, BANDEJA PORTA EQUIPOS, 2 SOPORTES ANGULARES y KIT DE TORNILLERÍA.

Estándares:

- UNE-EN-60950-1: Grados de protección IP-20.
- UNE -EN: 50102: Grados de protección mecánicos IK-08.
- Marcado CE en origen.
- DIRECTIVA 2011/65/UE: RoSH Restricción de sustancias peligrosas.
- Fabricados bajo normas ANSI/EIA RS310D, IEC297-2, DN41494: parte 1, parte 7 y Estándar ETSI.



Racks murales fondo 450

Código	Altura U	Alto Ext.	Ancho Ext.	Fondo Ext.
ABI445	4	279	600	450
ABI645	6	368	600	450
ABI945	9	501	600	450
ABI1245	12	635	600	450
ABI1545	15	769	600	450

Racks murales fondo 450 con accesorios

Código	Altura U	Alto Ext.	Ancho Ext.	Fondo Ext.
ABI645ACCES	6	368	600	450
ABI945ACCES	9	501	600	450
ABI1245ACCES	12	635	600	450
ABI1545ACCES	15	769	600	450

Accesorios: 1 ventilador, bandeja, 2 soport angular, grupos fijación.

Racks murales fondo 600

Código	Altura U	Alto Ext.	Ancho Ext.	Fondo Ext.
ABI660	6	368	600	600
ABI960	9	501	600	600
ABI1260	12	635	600	600
ABI1560	15	769	600	600

Racks murales doble cuerpo f. 550

Especificaciones técnicas:

- Armario fabricado en chapa laminado en frío recubierto con pintura en polvo en COLOR NEGRO RAL 9004.
- Paneles LATERALES DESMONTABLES con sistema de cierre rápido y alojamiento para Cerradura de llave.
- PERFILES de 19" delanteros y traseros ajustables en profundidad.
- TECHO con REJILLA PARA 2 VENTILADORES y con tapa registrable para paso de cables.
- BASE Y TRASERA CON ENTRADA DE CABLES con tapas registrables.
- CAPACIDAD DE CARGA 60KG.
- FONDO de 550mm.
- TRASERA con BISAGRAS que permite fijar el armario a la pared para bascular el cuerpo hacia adelante.

Estándares:

- UNE-EN-60950-1: Grados de protección IP-20.
- UNE -EN: 50102: Grados de protección mecánicos IK-08.
- Marcado CE en origen.
- DIRECTIVA 2011/65/UE: RoSH Restricción de sustancias peligrosas.
- Fabricados bajo normas ANSI/EIA RS310D, IEC297-2, DN41494: parte 1, parte 7 y Estándar ETSI.

Racks murales doble cuerpo fondo 550

Código	Altura U	Alto Ext.	Ancho Ext.	Fondo Ext.
ABI655	6	368	600	550
ABI955	9	501	600	550
ABI1255	12	635	600	550
ABI1555	15	769	600	550



* Las especificaciones y apariencia de los armarios están sujetas a cambio sin previo aviso por motivos de mejora.

Racks minimurales 10"

Racks minimurales 10"

Código	Altura U	Alto Ext.	Ancho Ext.	Fondo Ext.	Alto útil	Ancho útil	Peso KG	Volumen M ³
BCMMININOR61	6	346	310	200	286	220	6	2
BCMMININOR91	9	480	310	200	420	220	8	2
ABI633MINI	6	320	330	310	-	-	-	-



Especificaciones técnicas:

- Fabricado en chapa de espesor 1mm, excepto los montantes de 19" que son de 1,5mm.
- Cuerpo soldado de una pieza.
- Mecanizados de ventilación en frontal de techo y base.
- Pernos (M5x12) para toma de tierra en cuerpo y puerta.
- Cuatro puntos para la fijación a la pared.
- Montantes 19" regulables en profundidad.

- Cerradura de llaves iguales.
- Acabado en pintura polvo al horno en color negro RAL-7016 LISO.
- Puerta de cristal templado (4mm). Color gris parsol.
- Cuenta con entrada de cables en la parte superior e inferior del cuerpo.

Estándar UNE-EN-60950-1: Grados de protección IP-20.

Estándar UNE-EN:50102: Grados de protección mecánicos IK-08.

Estándar 93/68/CEE: Directiva del mercado CE.

Estándar DIRECTIVA 2011/65/UE: RoSH Restricción de sustancias peligrosas.

Racks compartimentados

Los Rack Compartimentados Biacom ofrecen una alternativa, practica y funcional, para el almacenamiento independiente de equipos y la distribución de cableado, muy apropiada para centros multiples de datos o en centros de respaldo.

Estándar UNE-EN-60950-1: Grados de protección IP-20.

Estándar UNE-EN:50102: Grados de protección mecánicos IK-08.

Estándar 93/68/CEE: Directiva del mercado CE.

Estándar DIRECTIVA 2011/65/UE: RoSH Restricción de sustancias peligrosas.

Especificaciones técnicas:

- Puertas dobles perforadas delanteras y traseras con cierre de seguridad entres puntos.
- Laterales desmontables con llave.
- Estructura y montantes 19" en 2mm.
- Montantes 19" regulables en profundidad.
- Disponible en 42u e ancho 800 y fondos de 800 y 1000mm.



Rack compartimentado - 42U

Código	Altura U	Alto Ext.	Ancho Ext.	Fondo Ext.	Alto útil	Ancho útil	Peso KG	Volumen M ³
BCM4288M00N0	42	2053,5	800	800	1966	453	126	1,00
BCM42810M00N0	42	2053,5	800	1000	1966	453	136	1,00

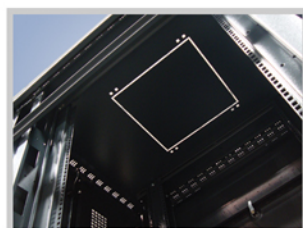

Armario de distribución de red

Especificaciones técnicas:

- Puerta metálica con cierre con 2 llaves en lateral
- Puerta sin bisagras
- Cuenta con entrada de cables en el lateral
- 2 montantes de 19" para 3U
- 1 Ventilador en el lateral
- 1 Bandeja de fijación frontal de 1U
- Cuatro puntos para la fijación a la pared.
- Opcional soporte para switch en sustitución de montantes
- Acabado en pintura polvo al horno en color blanco RAL-9003



Código	Alto	Ancho	Fondo	Bisagras
ADR	523	404	177	NO

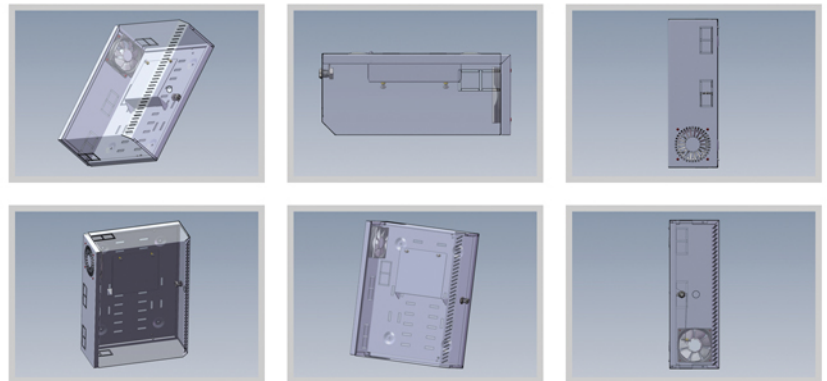

* Las especificaciones y apariencia de los armarios están sujetas a cambio sin previo aviso por motivos de mejora.

Racks de exterior

Armarios Rack de 19" para exteriores

- Armario Rack para Exteriores diseñado para albergar en su interior equipos de telecomunicaciones que estén en formato de 19" según la normativa IEC 60297 (UNE 20593) y ofrecer un grado de protección IP-55.
- Construidos en chapa Galvanizada DX51 MAC Z-275 de 2 mm.
- COLOR GRIS RAL 7032 recubierto mediante tratamiento con pintura epoxi poliéster con secado al horno.
- PUERTA CON JUNTA DE GOMA.
- CIERRE DE MANETA CON 4 PUNTOS DE ANCLAJE.
- DOS MONTANTES DELANTEROS 19".
- TOMA DE TIERRA en cuerpo y puerta.
- TEJADILLO CON VIERTE AGUAS Y ALOJAMIENTO PARA BANDEJA DE VENTILADORES.
- ZOCALO CON TAPA PARA PASO DE CABLES.
- BASE DEL ARMARIO CON TAPA PARA PASO DE CABLES.

Normativa:

- UNE-EN-60950-1: Grados de protección proporcionados por la envolvente IP-55.
- UNE-EN: 50102: Grados de protección de la envolvente contra impactos IK-08.
- 93/68/CEE DIRECTIVA DEL MERCADO CE.

Racks 19" exterior

Código	Descripción	Termoaislado
NOREXT-24-600	ARMARIO EXTERIOR 19" 24U - 1450x600X600	NO
NOREXT-30-600	ARMARIO EXTERIOR 19" 30U - 1730x600X600	NO
NOREXT-42-600	ARMARIO EXTERIOR 19" 42U - 2250x600X600	NO



Racks de exterior termo-aislados

Armarios Rack de 19" para exteriores

- Armario Rack para Exteriores Termoaislado diseñado para equipos de telecomunicaciones de 19" con grado de protección IP-55 y cámara de aire interior mediante doble pared, que permite reducir la temperatura del interior mediante el flujo de aire a través de la cámara.
- Construidos en chapa Galvanizada DX51 MAC Z-275 de 2 mm.
- COLOR GRIS RAL 7032 recubierto mediante tratamiento con pintura epoxi poliéster con secado al horno.
- CUERPO CON DOBLE PARED para generar cámara interior de aireación.
- PUERTA CON JUNTA DE GOMA Y DOBLE PARED con cámara interior.
- CIERRE DE MANETA en 4 puntos.
- DOS MONTANTES DELANTEROS 19".
- TOMA DE TIERRA en cuerpo y puerta.
- TEJADILLO CON VIERTE AGUAS Y ALOJAMIENTO PARA BANDEJA DE VENTILADORES.
- ZOCALO CON TAPA PARA PASO DE CABLES.
- BASE DEL ARMARIO CON TAPA PARA PASO DE CABLES.

Normativa:

- UNE-EN-60950-1: Grados de protección proporcionados por la envolvente IP-55.
- UNE-EN: 50102: Grados de protección de la envolvente contra impactos IK-08.
- 93/68/CEE DIRECTIVA DEL MERCADO CE.



Racks 19" exterior termo-aislado

Código	Descripción	Termoaislado
NOREXT-24-600 TERMO-AISLADO	ARM. EXT. 19" - 24U - 1450x600X600	SI
NOREXT-30-600 TERMO-AISLADO	ARM. EXT. 19" - 30U - 1730x600X600	SI
NOREXT-42-600 TERMO-AISLADO	ARM. EXT. 19" - 42U - 2250x600X600	SI



* Las especificaciones y apariencia de los armarios están sujetas a cambio sin previo aviso por motivos de mejora.

Racks de exterior

Racks murales IP55

Armario Rack Mural diseñado para albergar en su interior equipos de telecomunicaciones que estén en formato de 19" según la normativa IEC 60297 (UNE 20593).

Especificaciones técnicas:

- Armario fabricado en chapa laminado en frío 1,2 mm recubierto con pintura en polvo en COLOR GRIS RAL 7016.
- PUERTA DE CHAPA con JUNTA DE GOMA y bisagras.
- CUERPO MONOCASCO con vierte aguas en la parte frontal.
- DOS PERFILES de 19" ajustables en profundidad.
- BASE CON ENTRADA DE CABLES mediante tapa conjunta de goma.
- TRASERA con 4 soportes para sujetar a pared.
- FONDO de 400mm y 500mm.
- Cerradura con dos llaves.
- TOMA DE TIERRA en puerta y cuerpo.

Estándares:

- UNE-EN-60950-1: Grados de protección IP-55.
- UNE -EN: 50102: Grados de protección mecánicos IK-08.
- Marcado CE en origen.
- DIRECTIVA 2011/65/UE: RoSH Restricción de sustancias peligrosas.
- Fabricados bajo normas ANSI/EIA RS310D, IEC297-2, DN41494: parte 1, parte 7 y Estándar ETSI.



Fondo 400 y Fondo 500

Código	Altura U	Alto Ext.	Ancho Ext.	Fondo Ext.
BCMIP556400	6	345	540	400
BCMIP559400	9	480	540	400
BCMIP5512400	12	610	540	400
BCMIP5515400	15	750	540	400

Código	Altura U	Alto Ext.	Ancho Ext.	Fondo Ext.
BCMIP556500	6	345	540	500
BCMIP559500	9	480	540	500
BCMIP5512500	12	610	540	500
BCMIP5515500	15	750	540	500



Bandejas de fijación frontal 2U

Código	Denominación	Dimensiones	Fondo	Altura U	Carga Máx.	Fijación
BFJ-300	BANDEJA RACK 19" FIJACION FRONTAL FONDO 300	484,6 x 296,4 x 88,5	300	2	15 Kg.	FRONTAL
BFJ-400	BANDEJA RACK 19" FIJACION FRONTAL FONDO 400	484,6 x 396,4 x 88,5	400	2	15 Kg.	FRONTAL

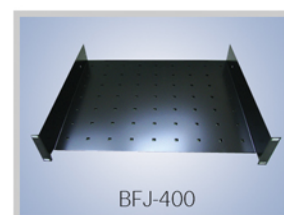
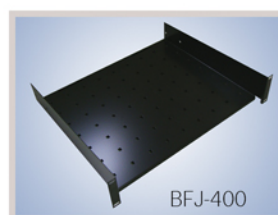
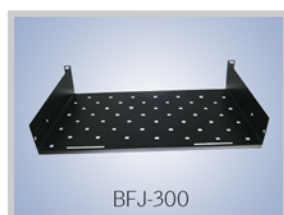
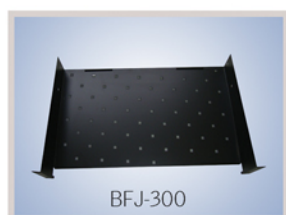

Bandejas de fijación 4 puntos ajustables

Código	Denominación	Dimensiones	Fondo	Altura U	Carga Máx.	Fijación
ABIBFJ460	BANDEJA RACK ABI 19" 1U 4 PTOS AJUSTABLE F600	438 x 350 x 44	510	1	60 Kg.	FRONT. / TRAS.
ABIBFJ480	BANDEJA RACK ABI 19" 1U 4 PTOS AJUSTABLE F800	438 x 550 x 44	710	1	60 Kg.	FRONT. / TRAS.
ABIBFJ4100	BANDEJA RACK ABI 19" 1U 4 PTOS AJUSTABLE F1000	438 x 750 x 44	910	1	60 Kg.	FRONT. / TRAS.

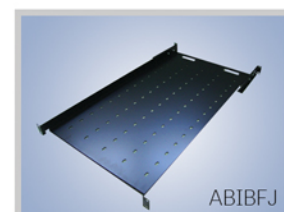
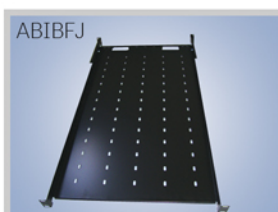
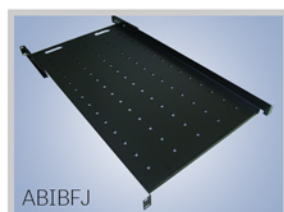
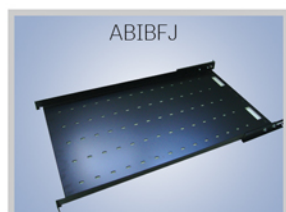

Bandejas telescópicas fijación frontal 2U

Código	Denominación	Dimensiones	Fondo	Altura U	Carga Máx.	Fijación
BT-2300	BANDEJA 19" TELESCOPICA 2U F300	484,6 x 445 x 88,5	300	2	15 Kg.	FRONTAL

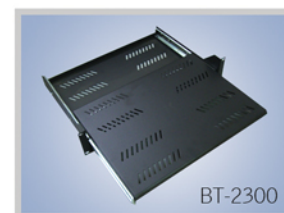

* Las especificaciones y apariencia de los armarios están sujetas a cambio sin previo aviso por motivos de mejora.

Bandejas

Bandejas telescópicas fijación 4 puntos reforzadas 2U

Código	Denominación	Dimensiones	Fondo	Altura U	Carga Máx.	Fijación
BT-2440	BANDEJA 19" TELESCOPICA 2U F500	484,6 x 645 x 88,5	600	2	60 Kg.	FRONT. / TRAS.
BT-2640	BANDEJA 19" TELESCOPICA 2U F700	484,6 x 845 x 88,5	800	2	60 Kg.	FRONT. / TRAS.

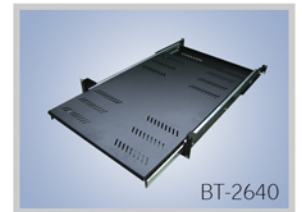
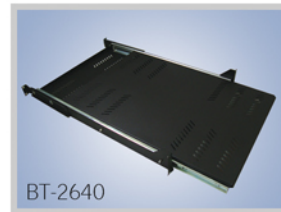

Bandejas de ventiladores fijación 19" 1U

Código	Denominación	Dimensiones	Termostato	Fijación
UV-402	UNIDAD VENTILACION 19" FIJ.FRONTAL 4 VENTILADORES + TERMOSTATO ANALÓGICO	483 x 346 x 44,3	ANALÓGICO	FRONTAL

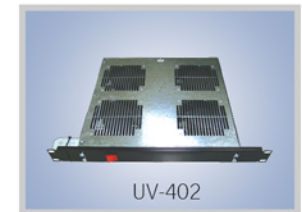
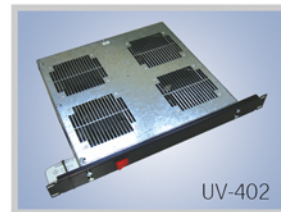
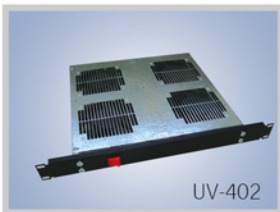

Bandejas de techo con ventiladores

Código	Denominación	Dimensiones	Termostato	Fijación
BV-402	BANDEJA TECHO 4 VENTILADORES + TERMOSTATO ANALOGICO	395 x 377 x 40	ANALÓGICO	TECHO
ABIBV2-60	BANDEJAS DE TECHO CON 2 VENTILADORES SERIE ABI	420 x 350 x 40	NO	TECHO

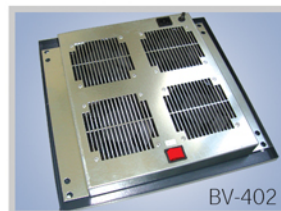

Bandejas

Bandejas telescópicas de fijación lateral Serie ABI

Código	Denominación	Dimensiones	Fondo	Altura U	Carga Máx.	Fijación
ABIBT60	BANDEJA TELESCÓPICA PARA ARMARIOS FONDO 600	465 x 360 x 45	600	1	30 Kg.	LATERAL
ABIBT80	BANDEJA TELESCÓPICA PARA ARMARIOS FONDO 800	465 x 560 x 45	800	1	30 Kg.	LATERAL
ABIBT100	BANDEJA TELESCÓPICA PARA ARMARIOS FONDO 1000	465 x 660 x 45	1000	1	30 Kg.	LATERAL

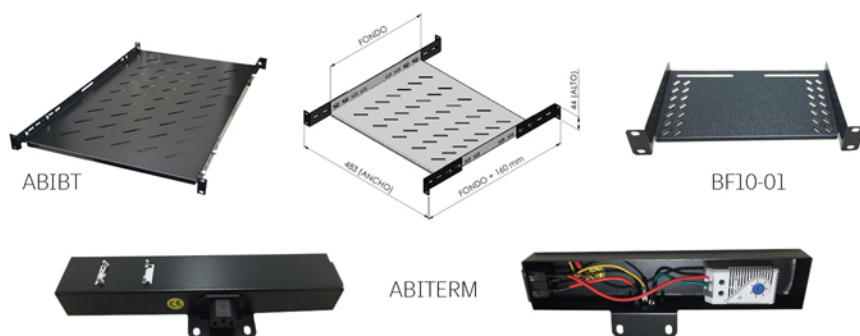

Bandeja mini 10"

Código	Denominación
BF10-01	BANDEJA MINI FIJACIÓN FRONTAL 1U 10"

Termostato ABI

Código	Denominación
ABITERM	TERMOSTATO BANDEJA ABIBV260

Cajas Murales de Fibra Óptica

Cajas murales de fibra óptica



Código	Denominación	Alto	Ancho	Fondo	Fondo útil	Puertos
CPF-01-SC6	CAJA FIBRA OPTICA 6 PUERTOS SC	37,5	99,75	200	148	6
CPF-01-ST6	CAJA FIBRA OPTICA 6 PUERTOS ST	37,5	99,75	200	148	6
CPF-02-SC12	CAJA FIBRA OPTICA 12 PUERTOS SC	37,5	189,25	230	178,5	12
CPF-02-ST12	CAJA FIBRA OPTICA 12 PUERTOS ST	37,5	189,25	230	178,5	12
CPF-03-SC24	CAJA FIBRA OPTICA 24 PUERTOS SC	58	189,25	230	178,5	24
CPF-03-ST24	CAJA FIBRA OPTICA 24 PUERTOS ST	58	189,25	230	178,5	24

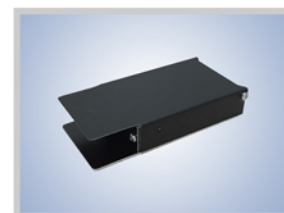
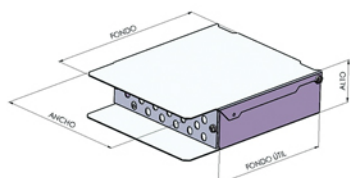

* Las especificaciones y apariencia de los armarios están sujetas a cambio sin previo aviso por motivos de mejora.

Patch Panel

Patch Panel 19"

Código	Denominación	Dimensiones	Altura U	Puertos RJ45	Fijación
PP-01	PATCH PANEL 19" 1U 24 PUERTOS RJ45	483 x 43 x 18,35	1	24	FRONTAL
PP-01-RJ45	PATCH PANEL 19" 1U CON 24 CONECTORES RJ-45 CAT-6	483 x 43 x 18,35	1	24	FRONTAL
PP-02	PATCH PANEL 19" 1U 24 PUERTOS RJ45 + CARCASA POSTERIOR BRIDAS	483 x 43 x 75,2	1	24	FRONTAL



PP-01



PP-02



PP-01-RJ45



PP10-01



PMG-01

Patch Panel 10"

Código	Denominación
PP10-01	PATCH PANEL MINI 10" 1U 8 PUERTOS RJ45
PP10-01-RJ45	PATCH PANEL MINI 10" 1U CON 12 CONECTORES RJ-45 CAT-6

Panel Magnetotérmicos

Código	Denominación
PMG-01	PANEL PARA MAGNETOTÉRMICOS (20 AUT. UNIPOLARES)

Paneles para Racks

Paneles ciegos

Código	Denominación	Dimensiones	Altura U	Fijación
PC-01	PANEL 19" CIEGO DE 1U	483 x 43 x 12	1	FRONTAL
PC-02	PANEL 19" CIEGO DE 2U	483 x 87,45 x 12	2	FRONTAL
PC-03	PANEL 19" CIEGO DE 3U	483 x 132,4 x 12	3	FRONTAL
PC-04	PANEL 19" CIEGO DE 4U	483 x 206,27 x 12	4	FRONTAL



PC-01



PC-02



PC-03

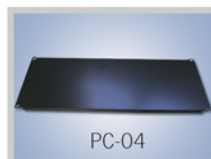

PC-04



PGC-01



PGC-03

Paneles guiacables con anillas

Código	Denominación	Dimensiones	Altura U	Fijación
PGC-01	PANEL 19" GUIACABLES ANILLAS DE 40mm	483 x 43,5 x 52	1	FRONTAL
PGC-02	PANEL 19" GUIACABLES ANILLAS DE 80mm	483 x 43,5 x 92	1	FRONTAL
PGC-03	PANEL 19" GUIACABLES 1 U DE 40mm + TAPA	483 x 43,5 x 45	1	FRONTAL
PGC-05	PANEL 19" GUIACABLES 1U 4 ANILLAS DE 40mm y 2 VERTICALES	483 x 43,5 x 52	1	FRONTAL



PGC-05

Otros accesorios

Panel de iluminación

Código	Denominación	Dimensiones	Altura U	Fijación
PILM-01	PANEL 19" ILUMINACION 8W	483 x 43,5 x 70	1	FRONTAL



Pasacables

Código	Denominación	Dimensiones	Altura U	Fijación
PSC-01	PANEL 19" CON CEPILLO	483 x 44 x 10	1	FRONTAL

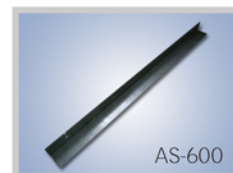

Clips guiacables

Código	Denominación	Dimensiones	Peso	Fijación
AGC-03	CLIPS GUIACABLES 80 x 80	80 x 80 x 20	0,09	FRONTAL



Soportes angulares

Código	Denominación	Fijación
AS-600	SOPORTE ANGULAR PARA ARMARIOS DE FONDO 600	LATERAL
AS-800	SOPORTE ANGULAR PARA ARMARIOS DE FONDO 800	LATERAL
AS-1000	SOPORTE ANGULAR PARA ARMARIOS DE FONDO 1000	LATERAL

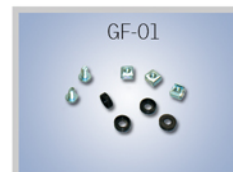
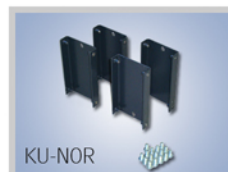

Juego de ruedas

Código	Denominación	Peso
JC2-500	JUEGO 4 RUEDAS GIRATORIAS RACK (2 FRENO + 2 SIN FRENO)	1,08

Niveladores

Código	Denominación
PN-401	NIVELADORES RACK

Kunor Kit

Código	Denominación	Dimensiones	Peso	Fijación
KU-NOR	KIT UNION RACK EN BATERIA	115 x 67,5 x 18	1,44	FRONTAL

Grupos de fijación

Código	Denominación
GF-01	GRUPO FIJACION M6_50X

Zócalos serie BCM

Código	Denominación	Dimensiones	Peso
ZOC-66	ZÓCALO RACK BIACOM 600 x 600	600 x 600 x 100	7,22
ZOC-68	ZÓCALO RACK BIACOM 600 x 800 - 800 x 600	600 x 800 x 100	8,3
ZOC-61	ZÓCALO RACK BIACOM 600 x 1000	600 x 1000 x 100	9,49
ZOC-88	ZÓCALO RACK BIACOM 800 x 800	800 x 800 x 100	9,64
ZOC-81	ZÓCALO RACK BIACOM 800 x 1000	800 x 1000 x 100	10,69

Regleta

Código	Denominación
REGLETA	REGLETA 1U 8 TOMAS

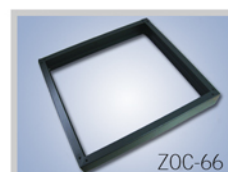

* Las especificaciones y apariencia de los armarios están sujetas a cambio sin previo aviso por motivos de mejora.

Armarios de telecomunicaciones

Armarios ICT

Armarios ICT

- Armario para registros ICT, están contruidos en acero laminado en frío DC01 de 1mm de espesor.
- Recubrimiento con pintura en polvo secado al horno COLOR BLANCO RAL 9003.
- PUERTA incorpora CERRADURA CON LLAVES y está contruida SIN BISAGRAS que permite que la puerta sea intercambiable y pueda abrirse hacia la derecha y hacia izquierda.
- CUERPO con PRETROQUELADOS en las cuatro caras para facilitar la entrada de cableado, configurados con la siguiente composición:
 - Techo y base: 4 pretroquelados de 51mm de diámetro.
 - Lateral derecho: 12 pretroquelados de 26mm de diámetro y 6 pretroquelados de diámetro 51mm.
 - Lateral izquierdo: 6 pretroquelados de 51mm de diámetro.
- TRASERA CON PANEL DE MADERA, para facilitar la colocación de los equipos y la conducción.



Código	Medidas (Alto x Ancho x Fondo)
ICT454515	445 x 445 x 150
ICT507015	500 x 700 x 150
ICT5510015	550 x 1000 x 150



Normativa

- UNE-EN-60950-1: Grados de protección proporcionados por la envolvente IP-33.
- UNE-EN: 50102: Grados de protección de la envolvente contra impactos IK-08.
- 93/68/CEE DIRECTIVA DEL MERCADO CE.
- 73/23/CEE DIRECTIVA DE BAJA TENSION



Armarios de telecomunicaciones

Armarios ICT IP-55

Armarios ICT IP55

- Armario para registros ICT, están contruidos en acero Galvanizado DX51 MAC Z-275 de 1mm de espesor con pintura en polvo con secado al horno en color blanco RAL 9003.
- GRADO DE PROTECCION IP-55.
- PUERTA CON JUNTA DE GOMA, BISAGRAS, TOMAS DE TIERRA, CERRADADURA CON DOS LLAVES.
- CUERPO PRETROQUELADO en 4 LADOS, TOMA DE TIERRA y PANEL INTERIOR DE MADERA.

Normativa

- UNE-EN-60950-1: Grados de protección proporcionados por la envolvente IP-33.
- UNE-EN: 50102: Grados de protección de la envolvente contra impactos IK-08.
- 93/68/CEE DIRECTIVA DEL MERCADO CE.
- 73/23/CEE DIRECTIVA DE BAJA TENSION



Código	Medidas (Alto x Ancho x Fondo)
--------	--------------------------------

ICT454515IP-55	450 x 450 x 150
----------------	-----------------



Soportes accesorios ICT



*(1)

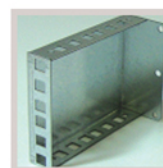

*(2)



*(3)

La gama ICT, puede incorporar opcionalmente soportes de equipos de telecomunicaciones (ver 1, 2,3), que con fijación en el panel de madera, cuenta con mecanizaciones en formato 19" con capacidad para 2U tanto en la parte superior como en la inferior y en el frente*(ver 2), de forma que permite colocar los equipos en las tres caras.

* Las especificaciones y apariencia de los armarios están sujetas a cambio sin previo aviso por motivos de mejora.

Armarios de telecomunicaciones

Armarios RITI

Armarios RITI

- Armarios fabricados en chapa de 2mm.
- Con puerta de chapa y cerradura de maneta en tres puntos con 2 llaves.
- Junta de goma en puerta.
- Fondo de madera.
- Acabado en pintura polvo epoxi, blanco (RAL 9003 LISO MATE), curado al horno a 200°C.
- Cancamos en techo.
- Pernos toma de tierra.
- Bisagras exteriores.

Normativa

- UNE-EN-60950-1: Grados de protección proporcionados por la envolvente IP-33.
- UNE-EN: 50102: Grados de protección de la envolvente contra impactos IK-08.
- 93/68/CEE DIRECTIVA DEL MERCADO CE.
- 73/23/CEE DIRECTIVA DE BAJA TENSION



Código	Medidas (Alto x Ancho x Fondo)
AT200100500	2000 x 1000 x 500
AT200150500	2000 x 1500 x 500



Armarios de telecomunicaciones

Armarios RTR

Armarios RTR - Registro de terminación de red

- Armario registro de terminación de red, denominado RTR-60508, construido en acero laminado en frío DC01 de 1mm de espesor para puerta y marco y acero Galvanizado DX51 MAC Z-275 de 1mm de espesor.
- Recubierto con pintura epoxi con secado al horno COLOR BLANCO RAL 9003.
- PUERTA cuenta con VENTILACIONES, CON O SIN BISAGRAS, CIERRE RAPIDO DESLIZANTE y TOMAS DE TIERRA.
- MARCO AJUSTABLE EN PROFUNDIDAD, para tapar las imperfecciones de la pared mediante tornillos de ajuste.
- CUERPO CON PRETROQUELADOS EN 4 LADOS y PESTAÑAS DE SUJECCION A PARED.
- TRASERA CON PANEL DE MADERA para facilitar la colocación de quipos y la conducción.

Normativa

- UNE-EN-60950-1: Grados de protección proporcionados por la envolvente IP-33.
- UNE-EN: 50102: Grados de protección de la envolvente contra impactos IK-08.
- 93/68/CEE DIRECTIVA DEL MERCADO CE.
- 73/23/CEE DIRECTIVA DE BAJA TENSION



Código	Medidas (Alto x Ancho x Fondo)	Bisagras
RTR60508ESB	500 x 600 x 80	NO
RTR60508E	500 x 600 x 80	SI

Soportes accesorios ICT



*(1)

*(2)

*(3)

La gama ICT, puede incorporar opcionalmente soportes de equipos de telecomunicaciones (ver 1, 2,3), que con fijación en el panel de madera, cuenta con mecanizaciones en formato 19" con capacidad para 2U tanto en la parte superior como en la inferior y en el frente*(ver 2), de forma que permite colocar los equipos en las tres caras.



* Las especificaciones y apariencia de los armarios están sujetas a cambio sin previo aviso por motivos de mejora.

Armarios de telecomunicaciones

Armarios RTR Superficie

Armario RTR de superficie - Registro de terminación de red

- Armario registro de terminación de red, denominado RTR-60508, construido en acero galvanizado con tratamiento Z-275 PLSTIFICADO en COLOR BLANCO de 1,2mm de espesor.
- PUERTA cuenta con VENTILACIONES, BISAGRAS y CIERRE RAPIDO DESLIZANTE.
- TOMAS DE TIERRA EN CUERPO Y PUERTA.
- CUERPO CON PRETROQUELADOS EN 4 LADOS par paso de cables.
- TRASERA CON PANEL DE MADERA para facilitar la colocación de quipos y la conducción.

Normativa

- UNE-EN-60950-1: Grados de protección proporcionados por la envolvente IP-33.
- UNE-EN: 50102: Grados de protección de la envolvente contra impactos IK-08.
- 93/68/CEE DIRECTIVA DEL MERCADO CE.
- 73/23/CEE DIRECTIVA DE BAJA TENSION

Código	Medidas (Alto x Ancho x Fondo)	Bisagras
RTR60508-S	500 x 600 x 80	SI



Soportes accesorios ICT

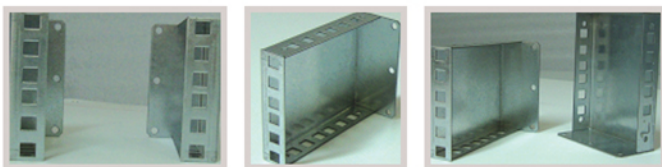

*1)

*2)

*3)

La gama ICT, puede incorporar opcionalmente soportes de equipos de telecomunicaciones (ver 1, 2,3), que con fijación en el panel de madera, cuenta con mecanizaciones en formato 19" con capacidad para 2U tanto en la parte superior como en la inferior y en el frente*(ver 2), de forma que permite colocar los equipos en las tres caras.



Armarios de telecomunicaciones

Grabadores CCTV

Armarios Grabadores CCTV

- Armario fabricado en chapa laminado en frio recubierto con pintura en polvo en COLOR GRIS RAL 7016.
- PERFILES delanteros de 19".
- PUERTA DE CHAPA con cierre con dos llaves y bisagras ocultas.
- TOMAS DE TIERRA en cuerpo y puerta.
- TECHO con REGILLA AIREACION para 1 VENTILADOR y con PRETROQUELADOS para paso de cables.
- BASE CON PRETROQUELADOS para entrada de cables.
- TRASERA con 4 PUNTOS PARA FIJACION A PARED.
- INCORPORA ACCESORIOS: 1 VENTILADOR EN TECHO, BANDEJA PORTA EQUIPOS DE 1U y 2 SOPORTES ANGULARES.



Código	Medidas (Alto x Ancho x Fondo)	Accesorios
APG	330 x 600 x 450	SI

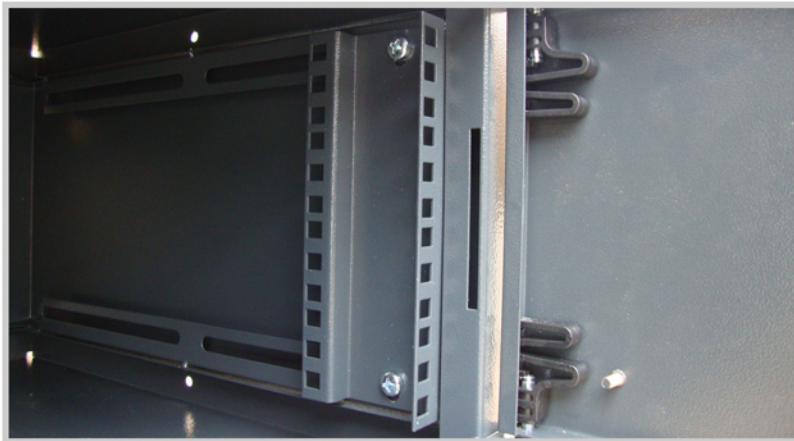

* Las especificaciones y apariencia de los armarios están sujetas a cambio sin previo aviso por motivos de mejora.

Armarios de distribución

Serie CME



Serie CME - Armarios de empotrar

- La serie CME , construido en acero laminado en frio DC01 de 1mm de espesor para puerta y tapas frontales,1,2mm para el marco y acero galvanizado DX51 MAC Z-275 de 1mm de espesor para cuerpo y guías Din.
- COLOR BLANCO RAL 9003 mediante recubrimiento con pintura epoxi con secado al horno.
- PUERTA METALICA o PUERTA DE CRISTAL TEMPLADO de 4mm, INTERCAMBIABLE.
- TOMA DE TIERRA EN CUERPO Y PUERTA.
- CERRADURA EN UN PUNTO CON DOS LLAVES.
- TECHO Y BASE CON 6 PRETROQUELADOS de 35mm de diámetro para paso de cables.
- MARCO DE FACIL MONTAJE MEDIANTE 4 TORNILLOS.
- FONDO REDUCIDO de 95mm.
- MODELOS DE 1 a 8 FILAS DE 24 POLOS.
- POSIBILIDAD DE MANIPULACION FUERA DEL LUGAR DE INSTALACION, con el fondo del armario independiente del marco, guías Din y las tapas.
- OPCIONES DE ACCESORIOS: KIT ICP DE 300 mm CON 24 POLOS(2X12).

Normativa

- UNE-EN-60950-1: Grados de protección proporcionados por la envolvente IP-30.
- UNE-EN: 50102: Grados de protección de la envolvente contra impactos IK-08.
- 93/68/CEE DIRECTIVA DEL MARCADO CE.
- 73/23/CEE DIRECTIVA DE BAJA TENSION



Armarios de distribución

Serie CME



Serie CME - Puerta de chapa

Código	N. Filas	N. Polos	Medidas (Alto x Ancho x Fondo)
CME-2-PN	2	48	450 x 580 x 95
CME-3-PN	3	72	600 x 580 x 95
CME-4-PN	4	96	750 x 580 x 95
CME-5-PN	5	120	900 x 580 x 95
CME-6-PN	6	144	1050 x 580 x 95
CME-7-PN	7	168	1200 x 580 x 95
CME-8-PN	8	192	1350 x 580 x 95

Serie CME - Puerta transparente

Código	N. Filas	N. Polos	Medidas (Alto x Ancho x Fondo)
CME-2-PT	2	48	450 x 580 x 95
CME-3-PT	3	72	600 x 580 x 95
CME-4-PT	4	96	750 x 580 x 95
CME-5-PT	5	120	900 x 580 x 95
CME-6-PT	6	144	1050 x 580 x 95
CME-7-PT	7	168	1200 x 580 x 95
CME-8-PT	8	192	1350 x 580 x 95

* Las especificaciones y apariencia de los armarios están sujetas a cambio sin previo aviso por motivos de mejora.

Armarios de distribución

Serie CMES



Serie CMES - Armarios de superficie

- La serie CMES , construido en acero laminado en frio DC01 de 1mm de espesor para puerta, cuerpo y tapas frontales y acero Galvanizado DX51 MAC Z-275 de 1mm de espesor para guías Din.
- COLOR BLANCO RAL 9003 mediante recubrimiento con pintura epoxi con secado al horno.
- PUERTA METALICA o PUERTA DE CRISTAL TEMPLADO de 4mm,INTERCAMBIABLE.
- TOMA DE TIERRA EN CUERPO Y PUERTA.
- CERRADURA EN UN PUNTO CON DOS LLAVES
- TECHO Y BASE CON 6 PRETROQUELADOS de 35mm y TAPA DESMONTABLE para paso de cables.
- MARCO DE FACIL MONTAJE MEDIANTE 4 TORNILLOS.
- FONDO 160 mm.
- TRASERA CON 4 PUNTOS PARA SUJECCION A PARED.
- MODELOS DE 1 a 8 FILAS DE 24 POLOS.
- POSIBILIDAD DE MANIPULACION FUERA DEL LUGAR DE INSTALACION, con el fondo del armario independiente del marco, guías Din y las tapas.
- OPCIONES DE ACCESORIOS: KIT ICP DE 300 mm CON 24 POLOS(2X12), KIT AUTOMATICO GENERAL DE 300mm, KIT CIEGO DE 300 mm.

Normativa

- UNE-EN-60950-1: Grados de protección proporcionados por la envolvente IP-30.
- UNE-EN: 50102: Grados de protección de la envolvente contra impactos IK-08.
- 93/68/CEE DIRECTIVA DEL MERCADO CE.
- 73/23/CEE DIRECTIVA DE BAJA TENSION



Armarios de distribución

Serie CMES



Serie CMES - Puerta de chapa

Código	N. Filas	N. Polos	Medidas (Alto x Ancho x Fondo)
CMES-2-PN	2	48	440 x 580 x 160
CMES-3-PN	3	72	590 x 580 x 160
CMES-4-PN	4	96	740 x 580 x 160
CMES-5-PN	5	120	890 x 580 x 160
CMES-6-PN	6	144	1040 x 580 x 160
CMES-7-PN	7	168	1190 x 580 x 160
CMES-8-PN	8	192	1340 x 580 x 160

Serie CMES - Puerta transparente

Código	N. Filas	N. Polos	Medidas (Alto x Ancho x Fondo)
CMES-2-PT	2	48	440 x 580 x 160
CMES-3-PT	3	72	590 x 580 x 160
CMES-4-PT	4	96	740 x 580 x 160
CMES-5-PT	5	120	890 x 580 x 160
CMES-6-PT	6	144	1040 x 580 x 160
CMES-7-PT	7	168	1190 x 580 x 160
CMES-8-PT	8	192	1340 x 580 x 160

* Las especificaciones y apariencia de los armarios están sujetas a cambio sin previo aviso por motivos de mejora.

Armarios de distribución

Serie Mudejar

Serie Mudejar - Armarios compactos de empotrar

- La serie MUDEJAR, construido en acero laminado en frío DC01 de 1mm de espesor para puerta y marco y acero Galvanizado DX51 MAC Z-275 de 1mm de espesor para cuerpo y guías Din.
- COLOR BLANCO RAL 9003.
- PUERTA METALICA con CIERRE DESLIZANTE DE FACIL ACCESO.
- CUERPO CON PRETROQUELADOS EN 4 CARAS PARA PASO DE CABLES y PESTAÑAS PARA FIJACION A PARED.
- MARCO DE FACIL MONTAJE MEDIANTE 4 TORNILLOS.
- FONDO REDUCIDO de 90mm.
- MODELOS DE 2 a 4 FILAS DE 16 POLOS.
- POSIBILIDAD DE MANIPULACION FUERA DEL LUGAR DE INSTALACION, con el fondo del armario independiente del marco, guías Din y las tapas.

Código	N. Filas	N. Polos	Medidas (Alto x Ancho x Fondo)
MU-2-32	2	32	440 x 365 x 90
MU-3-48	3	48	565 x 365 x 90
MU-4-64	4	64	690 x 365 x 90



Normativa

- UNE-EN-60950-1: Grados de protección proporcionados por la envolvente IP-20.
- UNE-EN: 50102: Grados de protección de la envolvente contra impactos IK-08.
- 93/68/CEE DIRECTIVA DEL MERCADO CE.
- 73/23/CEE DIRECTIVA DE BAJA TENSION



Armarios de distribución

Serie Albarracín

Armario distribución hasta 630A

- Armario de distribución hasta 630A completamente desmontable.
- Color blanco Ral 9003.
- Puerta metálica o transparente con cierre de maneta en un punto con llaves iguales.
- Techo, suelo y laterales desmontables.
- Toma de tierra en cuerpo y puerta
- Trasera con 4 puntos de fijación a pared.
- Puerta intercambiable.
- Chasis con sistema modular pivotante para facilitar la manipulación en obra.
- Capacidad de 6, 8, 10 y 12 filas de 24 polos en ancho 650 y 40 polos en ancho 1000.
- Tapas para paso de cables en techo y base.
- Permite la utilización de 80mm para canaleta vertical.



Normativa

- UNE-EN-60950-1: Grados de protección proporcionados por la envolvente IP-30.
- UNE-EN: 50102: Grados de protección de la envolvente contra impactos IK-08.
- 93/68/CEE DIRECTIVA DEL MERCADO CE.
- 73/23/CEE DIRECTIVA DE BAJA TENSION.

Serie Albarracín - Puerta metálica

Código	N. Filas	N. Polos	P. Pasillo	Mod. 50	Medidas (Alto x Ancho x Fondo)
ALB/106-PN	6	144	NO	18	1050 x 650 x 250
ALB/136-PN	8	192	NO	24	1350 x 650 x 250
ALB/166-PN	10	240	NO	30	1650 x 650 x 250
ALB/196-PN	12	288	NO	36	1950 x 650 x 250
ALB/100-PN	6	240	NO	18	1050 x 1000 x 250
ALB/130-PN	8	320	NO	24	1350 x 1000 x 250
ALB/160-PN	10	400	NO	30	1650 x 1000 x 250
ALB/190-PN	12	480	NO	36	1950 x 1000 x 250

Serie Albarracín - Puerta transparente

Código	N. Filas	N. Polos	P. Pasillo	Mod. 50	Medidas (Alto x Ancho x Fondo)
ALB/106-PT	6	144	NO	18	1050 x 650 x 250
ALB/136-PT	8	192	NO	24	1350 x 650 x 250
ALB/166-PT	10	240	NO	30	1650 x 650 x 250
ALB/196-PT	12	288	NO	36	1950 x 650 x 250
ALB/100-PT	6	240	NO	18	1050 x 1000 x 250
ALB/130-PT	8	320	NO	24	1350 x 1000 x 250
ALB/160-PT	10	400	NO	30	1650 x 1000 x 250
ALB/190-PT	12	480	NO	36	1950 x 1000 x 250

* Las especificaciones y apariencia de los armarios están sujetas a cambio sin previo aviso por motivos de mejora.

Armarios de distribución

Serie Albarracín Pasillo

Armario distribución hasta 630A

- Armario de distribución hasta 630A completamente desmontable con pasillo lateral.
- Color blanco Ral 9003.
- Puerta metálica o transparente con cierre de maneta en un punto con llaves iguales.
- Techo, suelo y laterales desmontables.
- Toma de tierra en cuerpo y puerta
- Trasera con 4 puntos de fijación a pared.
- Puerta intercambiable.
- Chasis con sistema modular pivotante para facilitar la manipulación en obra.
- Capacidad de 6, 8, 10 y 12 filas de 24 polos en la parte de ancho 650 y 11 polos en el pasillo.
- Permite la utilización de 80mm para canaleta vertical.
- Tapas para paso de cables en techo y base.



Normativa

- UNE-EN-60950-1: Grados de protección proporcionados por la envolvente IP-30.
- UNE-EN: 50102: Grados de protección de la envolvente contra impactos IK-08.
- 93/68/CEE DIRECTIVA DEL MERCADO CE.
- 73/23/CEE DIRECTIVA DE BAJA TENSION.



Albarracín Pasillo - Puerta metálica

Código	N. Filas	N. Polos	P. Pasillo	Mod. 50	Medidas (Alto x Ancho x Fondo)
ALB/101-PN	6	144	66	18	1050 x 1000 x 250
ALB/131-PN	8	192	88	24	1350 x 1000 x 250
ALB/161-PN	10	240	110	30	1650 x 1000 x 250
ALB/191-PN	12	288	132	36	1950 x 1000 x 250

Albarracín Pasillo - Puerta transparente

Código	N. Filas	N. Polos	P. Pasillo	Mod. 50	Medidas (Alto x Ancho x Fondo)
ALB/101-PT	6	144	66	18	1050 x 1000 x 250
ALB/131-PT	8	192	88	24	1350 x 1000 x 250
ALB/161-PT	10	240	110	30	1650 x 1000 x 250
ALB/191-PT	12	288	132	36	1950 x 1000 x 250

Armarios de distribución

Accesorios Serie Alba

VIA DIM + Soporte fijación

Código	Ancho	Polo
ALB/SA-3	300	11
ALB/SA-6	650	24
ALB/SA-10	1000	40

VIA DIM + Soportes regulab.

Código	Ancho	Polo
ALB/SA-3R	300	11
ALB/SA-6R	650	24
ALB/SA-10R	1000	40

Soporte en U horizontal

Código	Ancho
ALB/SEC-3	300
ALB/SEC-6	650
ALB/SEC-10	1000

Soporte en U horiz. regulable

Código	Ancho
ALB/SEC-3R	300
ALB/SEC-6R	650
ALB/SEC-10R	1000



VIA DIM + SOPORTE DE FIJACION



VIA DIM + SOPORTES REGULABLES



SOPORTE EN "U" HORIZONTAL

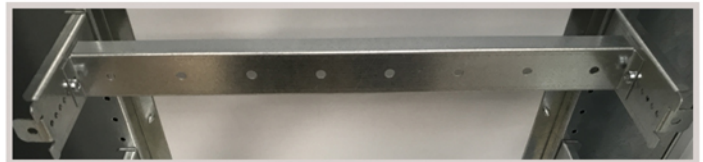

SOPORTE EN "U" HORIZONTAL REGULABLE



TAPA PROTECTORA PLENA

Tapa protectora plena

Código	Ancho	Alto
ALB/TP3-1	300	50
ALB/TP3-2	300	100
ALB/TP3-3	300	150
ALB/TP3-4	300	200
ALB/TP3-5	300	250
ALB/TP3-6	300	300
ALB/TP3-8	300	400
ALB/TP3-11	300	550
ALB/TP6-1	650	50
ALB/TP6-2	650	100
ALB/TP6-3	650	150
ALB/TP6-4	650	200

Tapa protectora plena

Código	Ancho	Alto
ALB/TP6-5	650	250
ALB/TP6-6	650	300
ALB/TP6-8	650	400
ALB/TP6-11	650	550
ALB/TP10-1	1000	50
ALB/TP10-2	1000	100
ALB/TP10-3	1000	150
ALB/TP10-4	1000	200
ALB/TP10-5	1000	250
ALB/TP10-6	1000	300
ALB/TP10-8	1000	400
ALB/TP10-11	1000	550

Tapa ranurada automatismos de carril

Código	Ancho	Alto	Polos
ALB/TR3-3	300	150	11
ALB/TR3-4	300	200	11
ALB/TR6-3	650	150	24
ALB/TR6-4	650	200	24
ALB/TR10-3	1000	150	40
ALB/TR10-4	1000	200	40



TAPA RANURADA AUTOMATISMOS DE CARRIL

* Las especificaciones y apariencia de los armarios están sujetas a cambio sin previo aviso por motivos de mejora.

Armarios de distribución

Accesorios Serie Alba

Placas frontales y soporte interior para interruptor en caja moldeada

Código	Ancho	Alto	Mod. 50mm	Montaje Interr.	Interruptor
ALB/TPSV3-6	350	300	6	VERTICAL	125/250A
ALB/TPSV3-9	350	450	9	VERTICAL	400A
ALB/TPSV3-11	350	550	11	VERTICAL	630A
ALB/TPSV6-5	650	250	5	VERTICAL	125A
ALB/TPSV6-6	650	300	6	VERTICAL	250A
ALB/TPSV6-9	650	450	9	VERTICAL	400A
ALB/TPSV6-11	650	550	11	VERTICAL	630A
ALB/TPSV10-5	1000	250	5	VERTICAL	125A
ALB/TPSV10-6	1000	300	6	VERTICAL	250A
ALB/TPSV10-9	1000	450	9	VERTICAL	400A
ALB/TPSV10-11	1000	550	11	VERTICAL	630A
ALB/TPSH6-5	650	250	5	HORIZONTAL	250A
ALB/TPSH6-6	650	300	6	HORIZONTAL	400/630A
ALB/TPSH10-5	1000	250	5	HORIZONTAL	250A
ALB/TPSH10-6	1000	300	6	HORIZONTAL	400/630A



Placas de montaje interiores

Código	Ancho	Alto	Mod. 50mm
ALB/PS3/200	350	200	4
ALB/PS3/300	350	300	6
ALB/PS6/200	650	200	4
ALB/PS6/300	650	300	6
ALB/PS6/450	650	450	9
ALB/PS6/550	650	550	11
ALB/PS10/200	1000	200	4
ALB/PS10/300	1000	300	6
ALB/PS10/450	1000	450	9
ALB/PS10/550	1000	550	11

Zócalos

Código	Ancho	Alto
ALB/ZOC-6	650	150
ALB/ZOC-10	1000	150

PLACAS DE MONTAJE INTERIORES



Distribuido por:

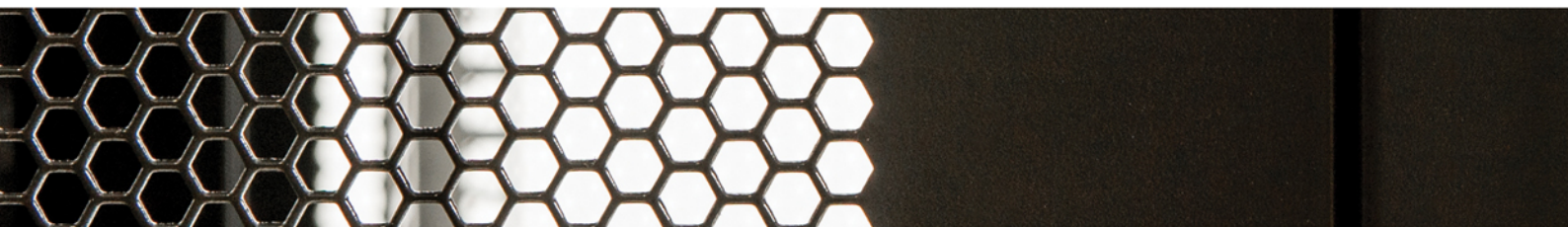

BIACOM

BIACOM ARTÍCULOS METÁLICOS, S.L.

Telf.: 948 346 486 / Fax: 948 713 094

www.armariosracks.es